

DIARIO DI VOLO DI ANTOINE DE
SAINTE-EXUPÉRY
E DEL SUO PICCOLO PRINCIPE



PICCOLA CASA EDITRICE

MARIA SERRA - ANNA FORMAGGIO



Ciao! **MI CHIAMO ANTOINE** e sono nato a Lione in Francia. Ho deciso di tenere un diario perché è bello scrivere, raccontare e... volare!



Mi piace giocare in camera mia, correre nel cortile e volare con la fantasia.

Me lo dicono sempre: il mio naso all'insù è pronto per

SPICCCARE IL VOLO E PIZZICARE LA LUNA!

Biche, Simone e Didi sono le mie sorelle,

François è mio fratello. Dalla città di Lione, ci siamo trasferiti

CON LA MAMMA NEL MERAVIGLIOSO CASTELLO DELLA ZIA.

Ieri ci siamo nascosti dietro uno dei suoi arazzi polverosi e poi abbiamo gridato: **BUH!**

Le è preso un colpo!

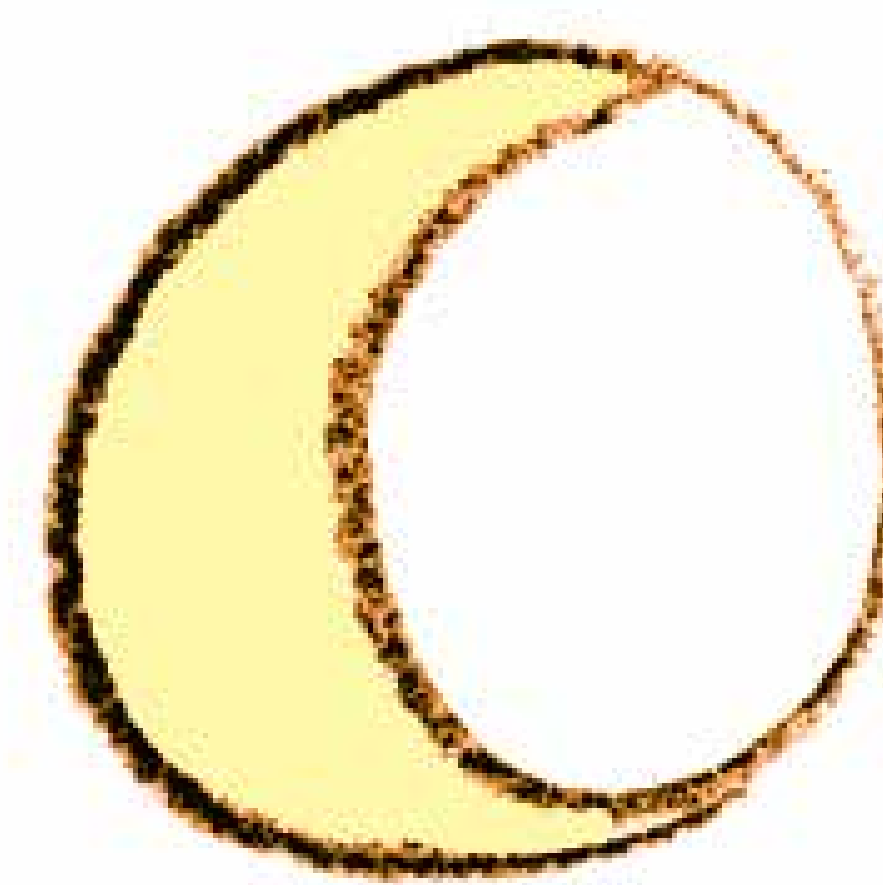

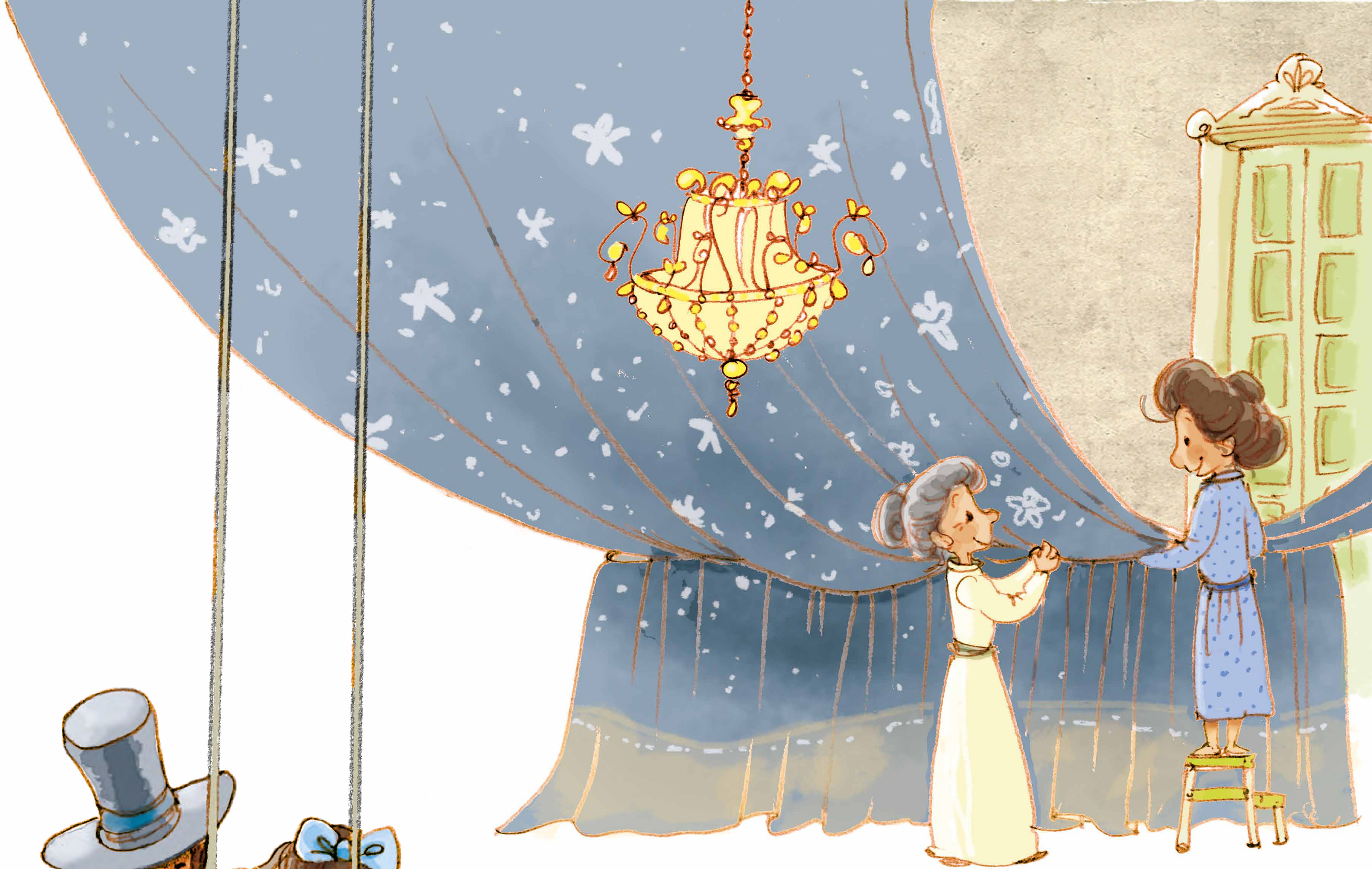

Stasera faremo uno spettacolo nel salone, la storia l'ho scritta io. Mamma per tutta la notte ha cucito per noi un fantastico sipario da teatro.

LO SPETTACOLO? UN SUCCESSONE!

Biche, mia sorella,
nel suo lettino chiama sempre la mamma.

Vuole conoscere i nomi delle stelle che vede dalla finestra.
Ho deciso che li imparerò tutti anch'io così li **INSEGNERÒ**
AI MIEI FRATELLI quando andiamo a giocare nel granaio.

CI NASCONDIAMO NEL SOTTOTETTO e troviamo dei veri tesori:
pesanti valigie, vecchi vestiti e giocattoli abbandonati.
È tutto quello che ci serve
per inventare storie e vivere
le nostre avventure.

**IL NOSTRO
RIFUGIO SEGRETO...
SSST!**



MAMMINA! LA SENTO CANTARE DI NOTTE

mentre rassetta il nostro disordine e io nel mio letto comincio a viaggiare in mondi lontani. Anche quando suona il pianoforte, i miei pensieri prendono il volo, si aggrappano alle note e si innalzano al cielo.

Ha un potere speciale, la mia mamma:

MI INSEGNA A SOGNARE.

Ieri portavo François dentro un carretto.
Correvo a perdifiato nel bosco finché siamo caduti sull'erba. Ero spaventato...
il piccolo François piangeva.
La mamma ci è corsa incontro
con gli occhi più grandi
della luna. Poi ci ha
sollevato in un abbraccio
e noi eravamo
di nuovo al sicuro.

MI HA PERDONATO!



LE PASSEGGIATE AL FIUME SONO LE MIE PREFERITE.

Mi avvicino al viadotto lentamente.

Un ponte così alto, infatti, non l'ho mai visto prima.

Un solletico strano mi prende alla pancia.

CREDEVO FOSSERO LE VERTIGINI, INVECE È...

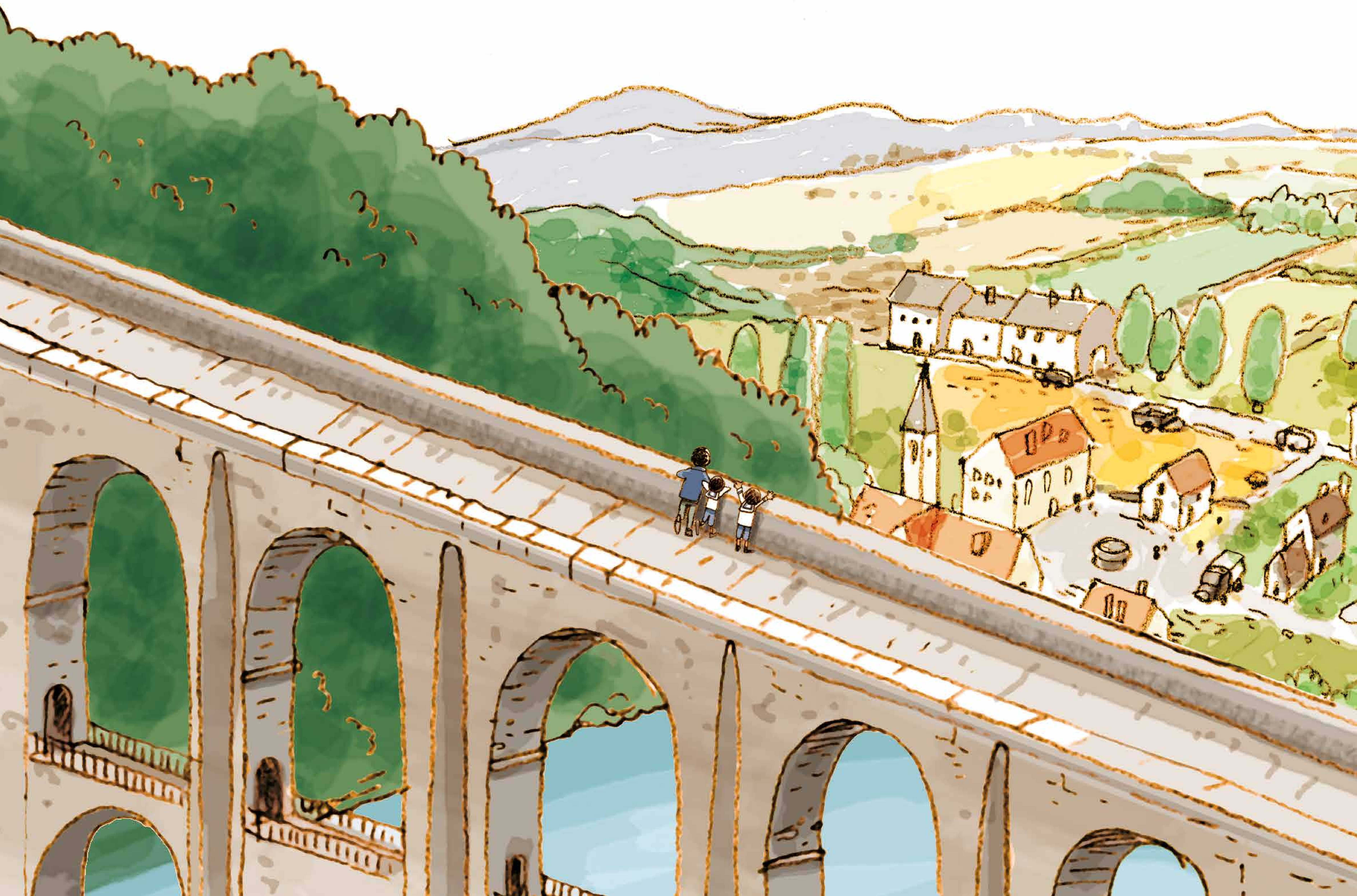

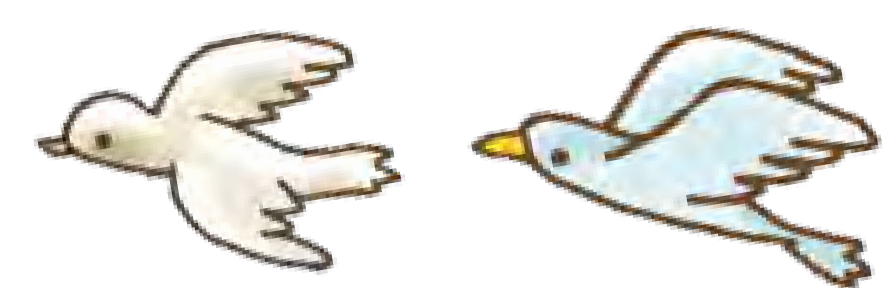

VOGLIA DI VOLAREEE!

VORREI VEDERE TUTTO IL MONDO COSÌ: DALL'ALTO IN BASSO.
FINO ALLA FINE DELL'ORIZZONTE...



HO TROVATO IL POSTO DOVE ATTERRANO GLI AEREI!

I ragazzi del paese lo raggiungono in bicicletta e guardano a bocca spalancata le acrobazie dei piloti. Ci sono andato anche io, ma non mi basta stare a guardare dal basso. Voglio salirci a tutti i costi! Il pilota, il signor Wroblewski, non ha fatto troppe domande. Gli ho detto di avere il permesso della mamma e lui mi ha portato con sé.

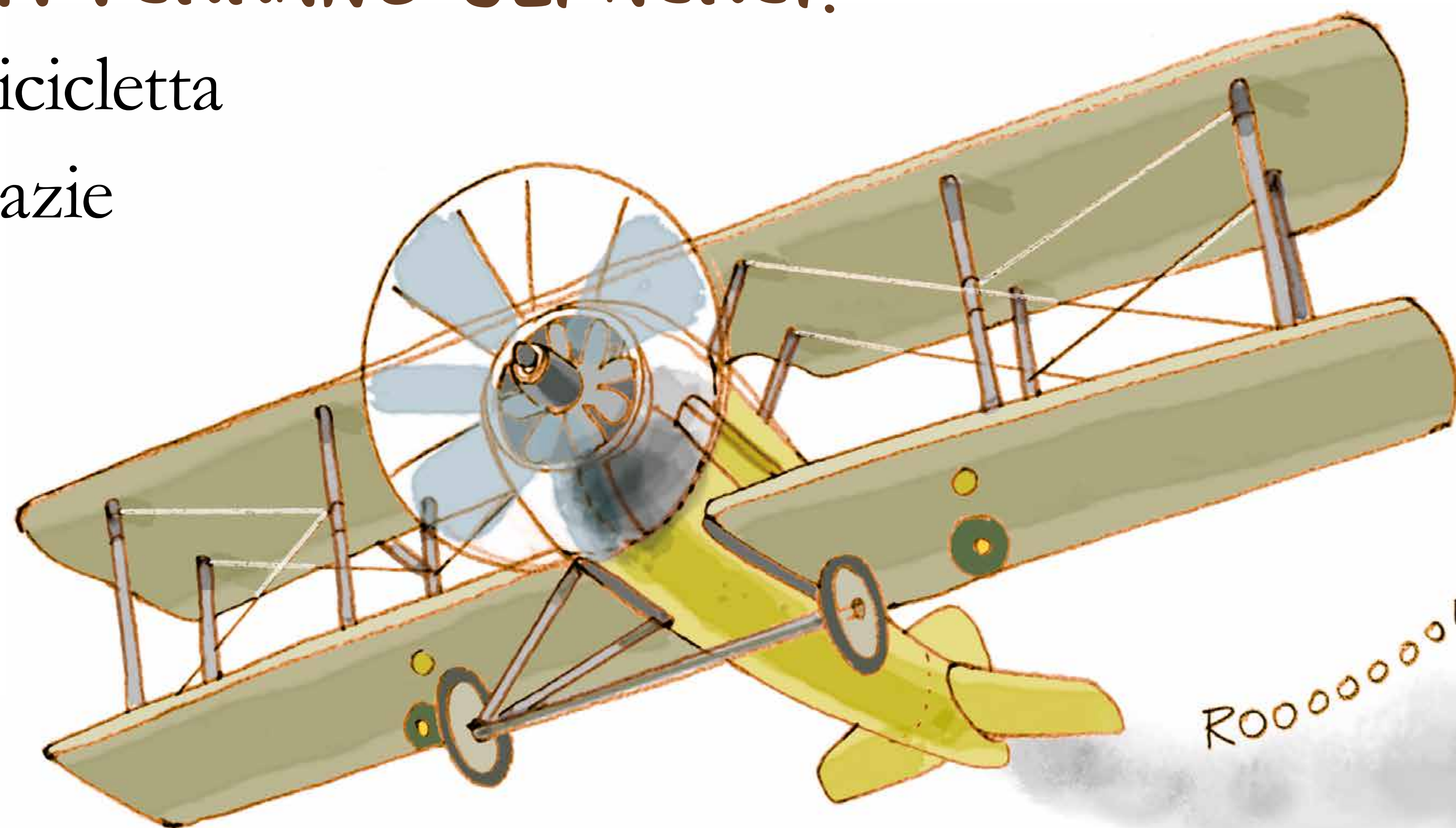

LE ALI FREMONO SOTTO IL SOFFIO DELLA SERA. IL MOTORE CON IL SUO CANTO CI CULLA, IL SOLE CI SFIORA COL SUO COLORE PALLIDO.



LA TERRA È MERAVIGLIOSA VISTA DA QUASSÙ.

Righe e strisce, quadrati e curve. I villaggi sembrano ordinati e silenziosi. Quando l'aereo plana per avvicinarsi alle montagne, mi sembra di sfiorare i corpi di giganti che si gonfiano per respirare.

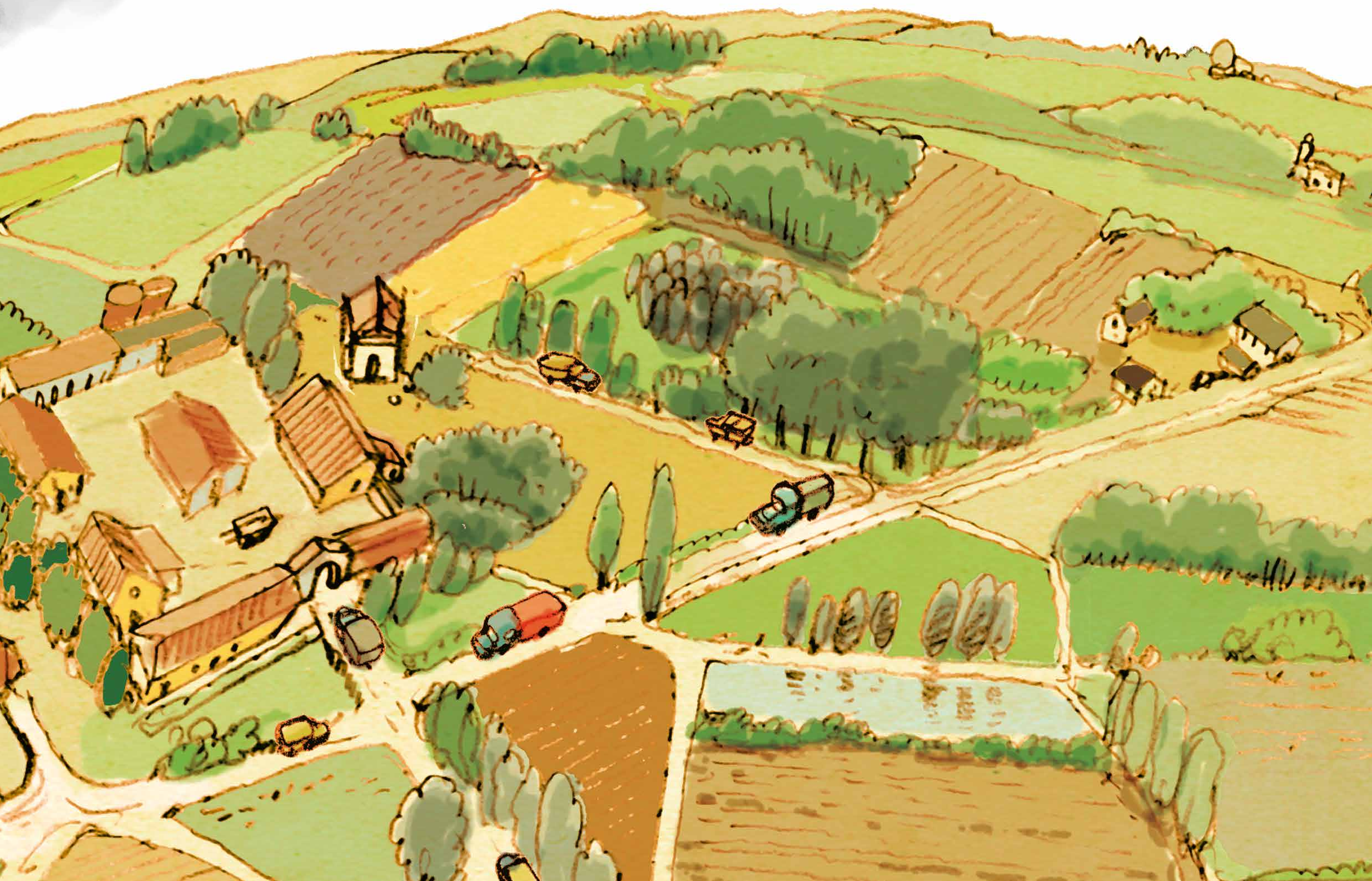

**FINALMENTE VOLO! HO CONQUISTATO
IL MIO BREVETTO!** A ventun anni non ho mai visto
niente di simile: **IL DESERTO!** Raggiungo l'Africa e sorvolo
una distesa di sabbia interminabile, sembra un mare increspato
di onde gialle. Il sole asciuga e brucia ogni cosa.



Mentre sorvolo le meraviglie del mondo, vorrei poter già
RACCONTARE NEL DIARIO QUELLO CHE VEDONO I MIEI OCCHI.
Ho provato a sfilare il mio taccuino dalla tasca,
ma rischio di perdere i comandi... Quando sono a terra,
mi metto subito a scrivere per non perdere una briciola di memoria.





Ничего не писать

**PRIMA DI SCRIVERE
BISOGNA IMPARARE A VEDERE.**

Giro il mondo e dal deserto del Sahara **SONO FINITO
IN AMERICA DEL SUD.** Sono diventato il capo dell'Aeroposta dell'Argentina:
trasporto le lettere di tante persone, e questo mi rende felice.

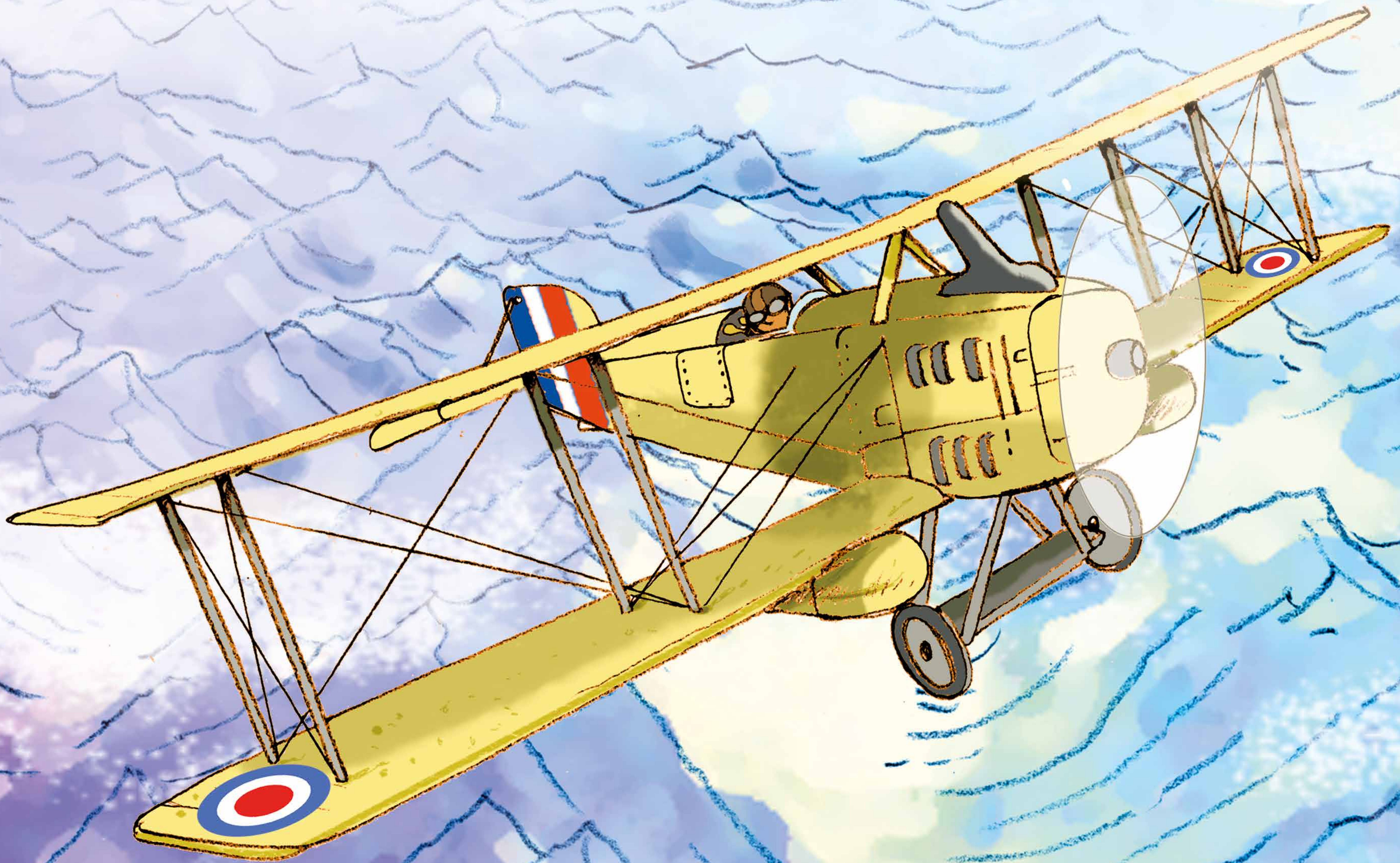

UNO SPETTACOLO CHE RIEMPIE DI STUPORE!

Un giorno ho fatto un'ispezione fino alle Ande...
montagne enormi, giganti di roccia che il nostro povero
Monte Bianco a confronto sembra una collina.

**MENTRE VOLAVO SU QUELLE CIME
IMPONENTI, SI È ALZATA UNA TEMPESTA
DI NEVE CHE VOLTEGGIAVA VORTICOSA.**



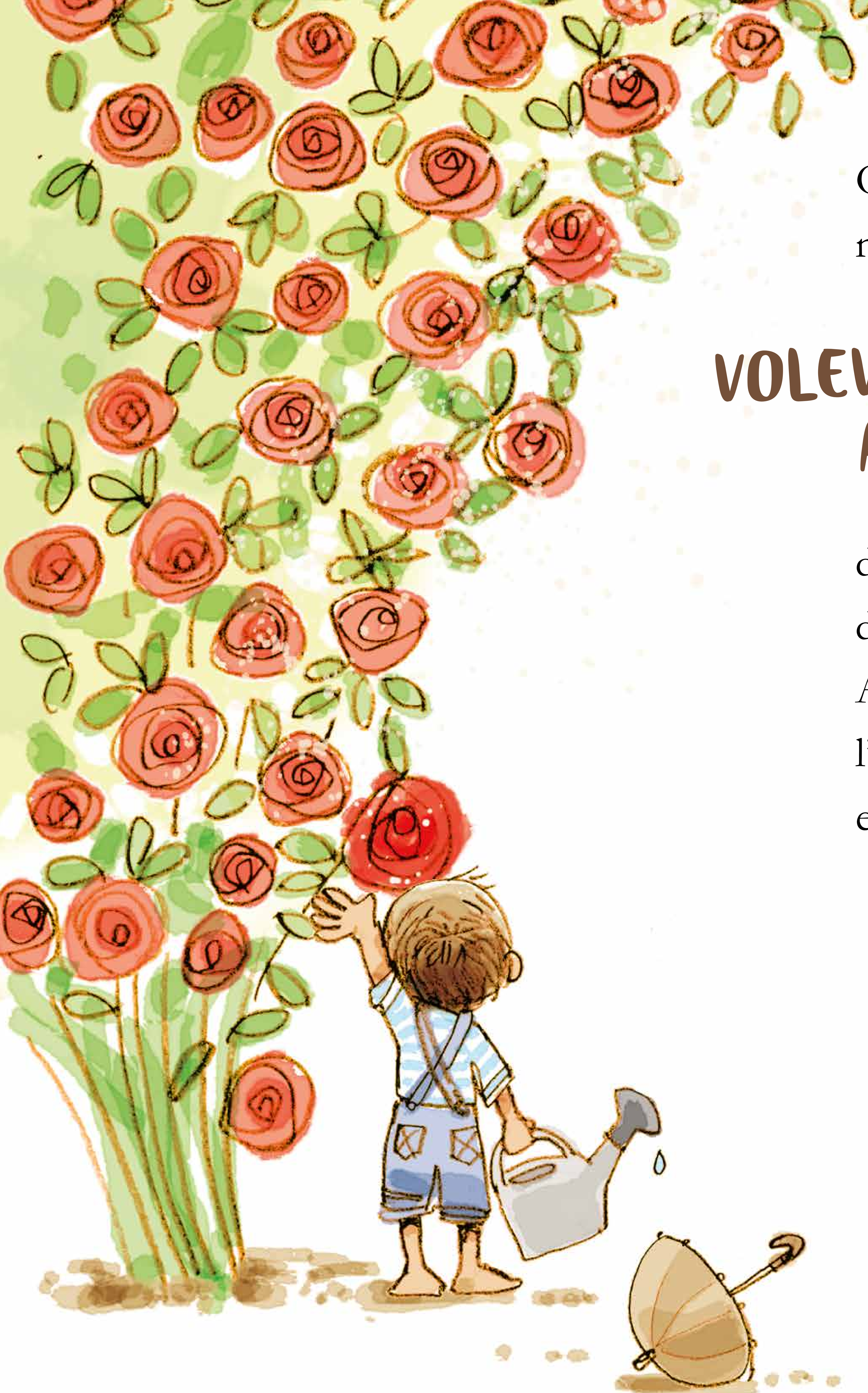

Quando ero piccolo
non pensavo soltanto a volare, no!

VOLEVO DIVENTARE ANCHE UN GIARDINIERE

di quelli che possiedono migliaia
di rose splendide e tutte uguali.
Avrei cercato tra di loro la mia rosa,
l'unico meraviglioso fiore tutto mio,
e l'avrei curata e protetta.

Come ho fatto con la mia **VOLPE** solitaria,
una fennec del deserto. Era selvatica e diffidente.
Ora siamo diventati amici e lei si fida di me.

Mi appartiene e io appartengo a lei...
così **SAREMO PER SEMPRE LEGATI.**

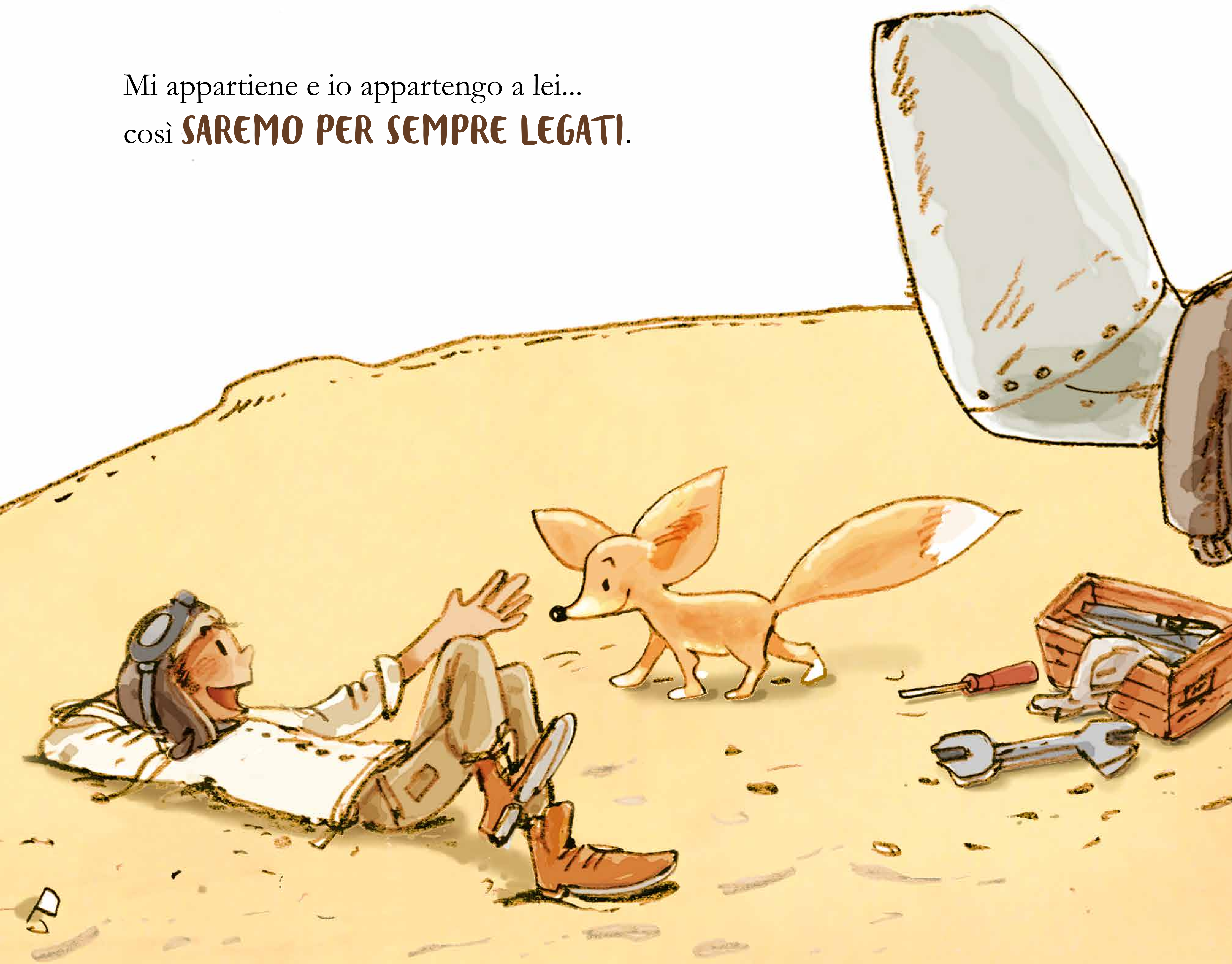

HO FATTO UN SOGNO... sono nel deserto, il mio aereo è fuori uso dopo un incidente. **IL PICCOLO PRINCIPE** mi viene incontro, mi fa domande bizzarre. Vuole a tutti i costi che gli disegni una pecora!

La sua insistenza mi ricorda qualcosa: non vuole rinunciare per niente al mondo alla sua domanda.

Vuole una pecora.

È simpatico il principe... Anch'io da bambino non mi accontentavo mai.

Poi mi racconta del suo minuscolo pianeta lontano, della sua rosa e di **UN UNIVERSO ABITATO DA STRANI PERSONAGGI.**





Insieme viaggiamo nei pianeti in cui vivono adulti affaccendati in cose inutili.

IL PICCOLO PRINCIPE invece è alla ricerca di un amico e per lui sono altre le cose importanti: la sua amata rosa che lo aspetta, la volpe che incontra sulla Terra...



**ORA MI SVEGLIO DAL SOGNO
E SCRIVO UN BEL LIBRO!**

Da quando ho incontrato **IL PICCOLO PRINCIPE** la mia vita è cambiata. Non si può più vivere di...

BILANCI

FRIGORIFERI

POLITICA

PAROLE CROCIATE

Siamo fatti per il cielo, per volare ed esplorare...

Tutto il mondo lo deve sapere: dovrebbero piovere **CANTI MERAVIGLIOSI**

per risvegliare grandi e piccini, perché tutti ritornino a guardare in alto.



An illustration of an underwater scene. The water is a vibrant blue with white bubbles and light rays filtering down. Several fish are depicted in various colors and sizes, including a large striped fish, a large blue fish, and several smaller blue and green fish. The scene is peaceful and serene.

Stavo facendo un volo di ricognizione,
perché il mondo era nuovamente in guerra.
Fotografavo i territori occupati dai nemici,
quando il mio aereo si è inabissato nel mare.

Ora continuo a volare nelle profondità del tempo
e dello spazio, in compagnia della mia volpe.

È BELLISSIMO NAVIGARE CON LA BUSSOLA SOPRA IL MARE

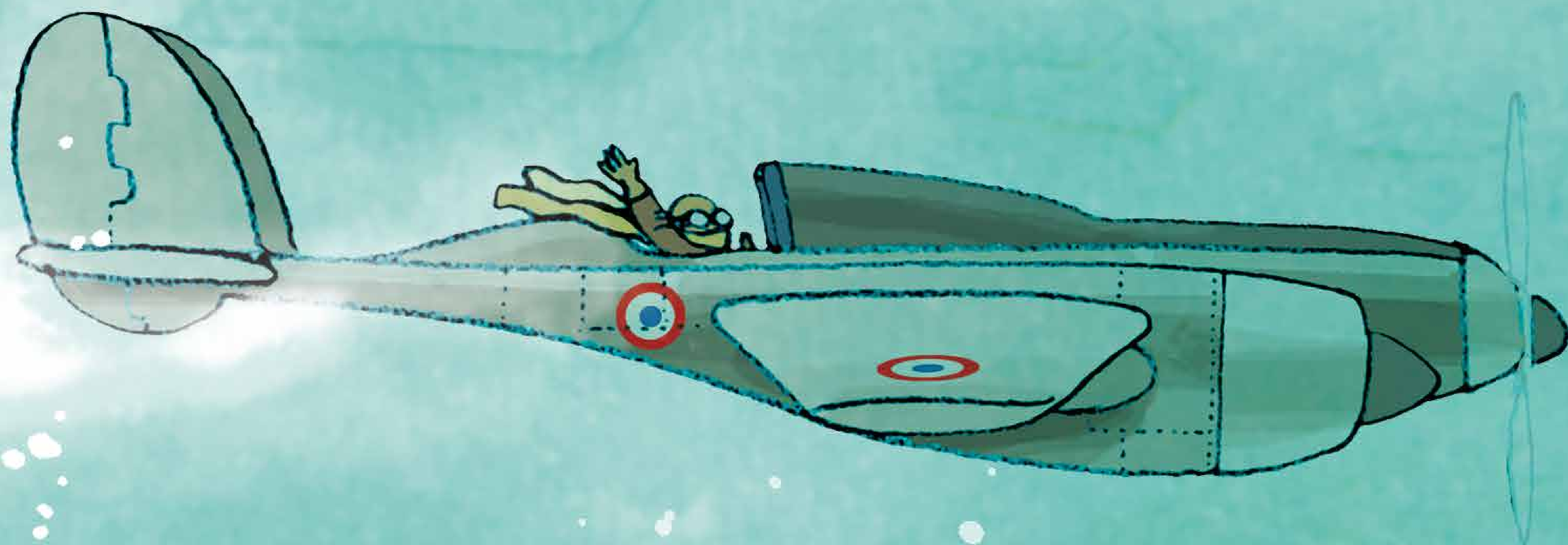

SEMBRERÒ MORTO
E NON SARÀ VERO!

DELLE NUVOLE, SAPENDO CHE LÀ SOTTO C'È L'ETERNITÀ!

MODELLO "GLIDER"

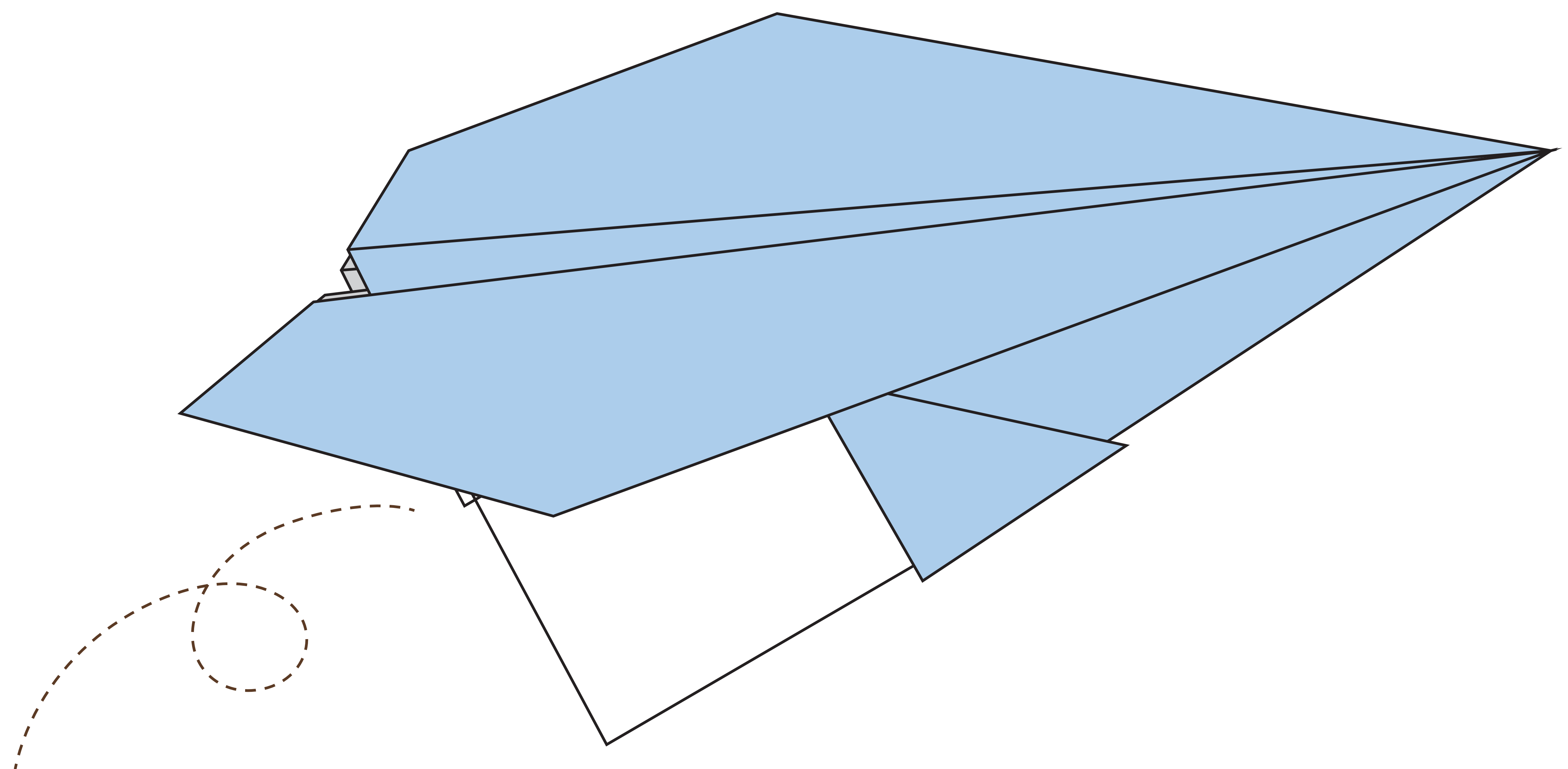
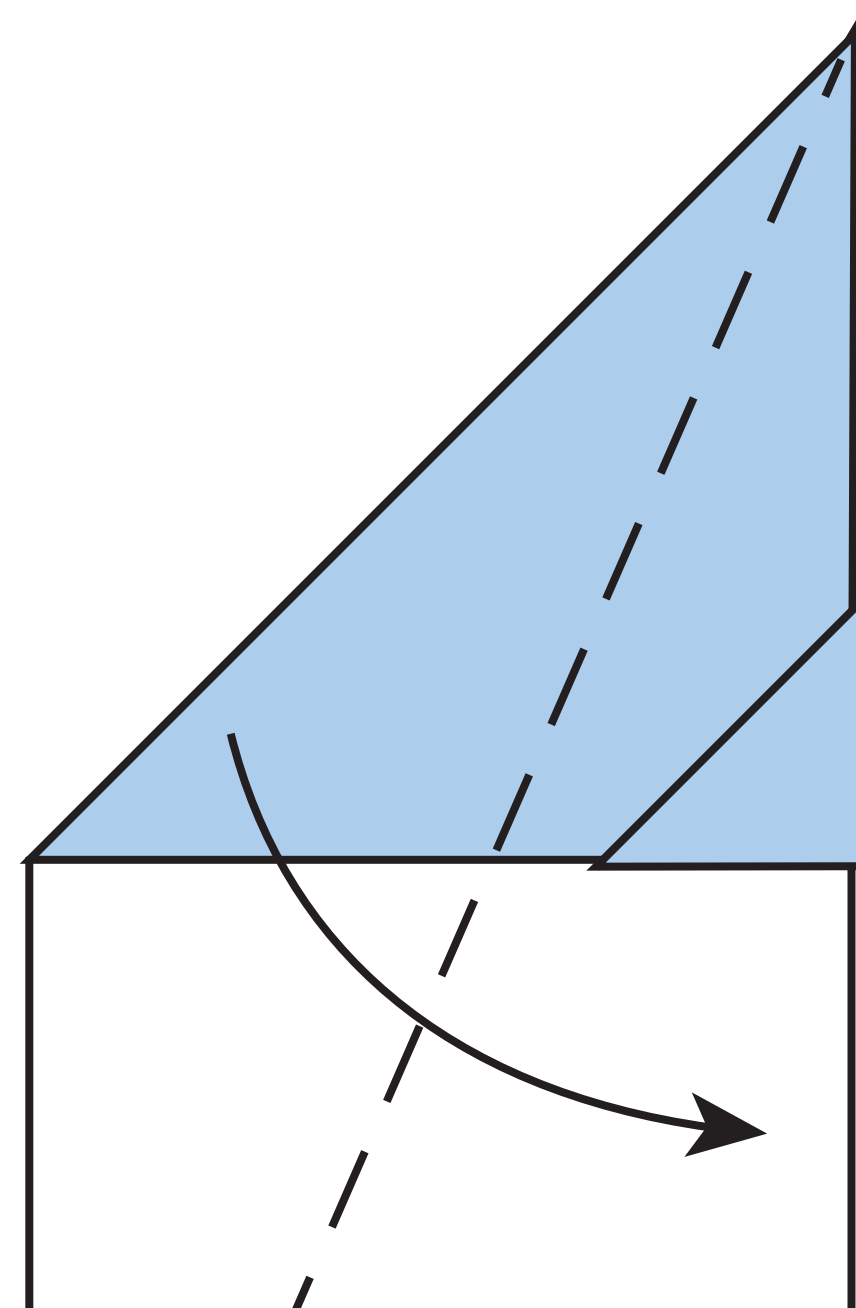
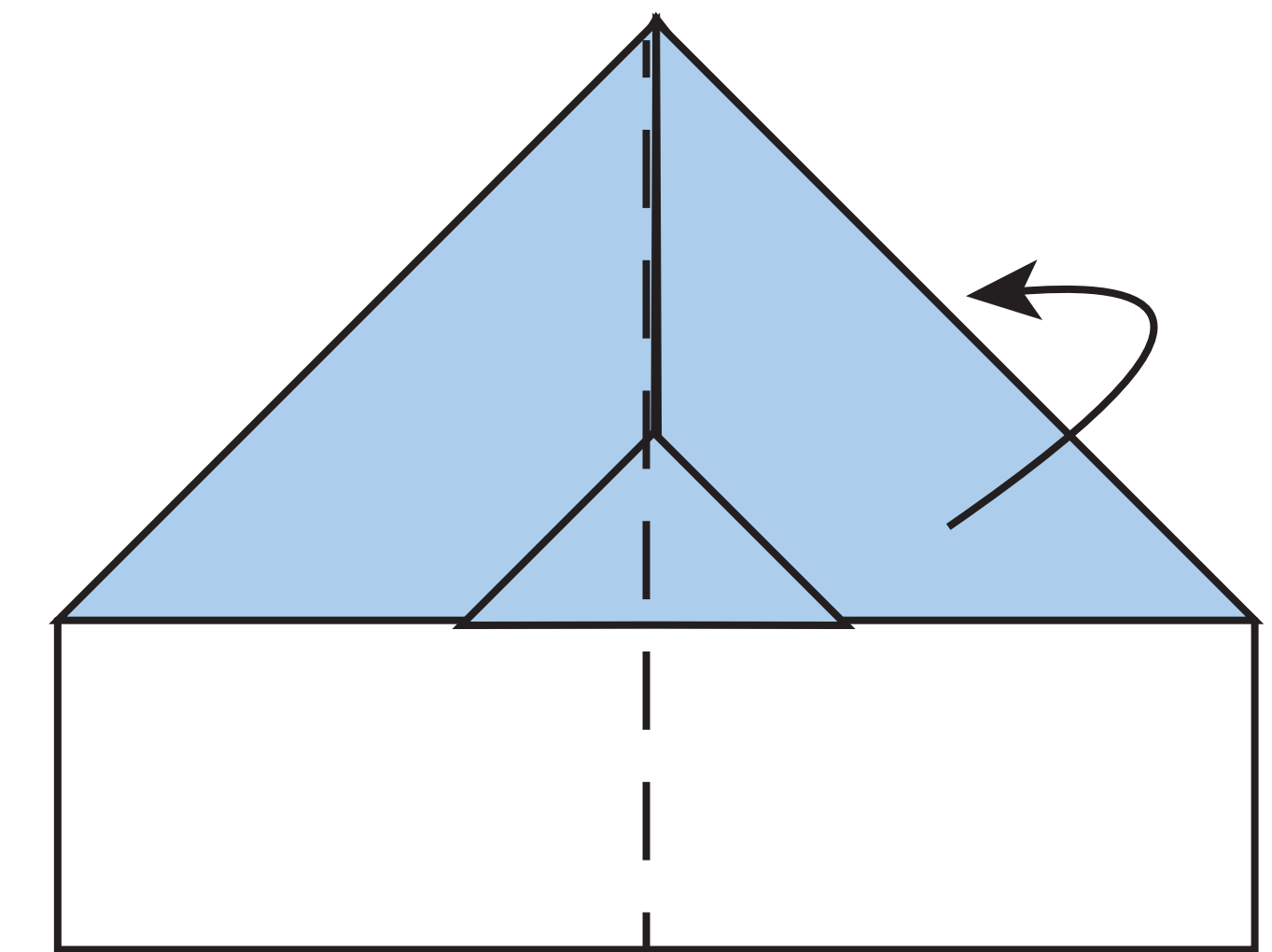
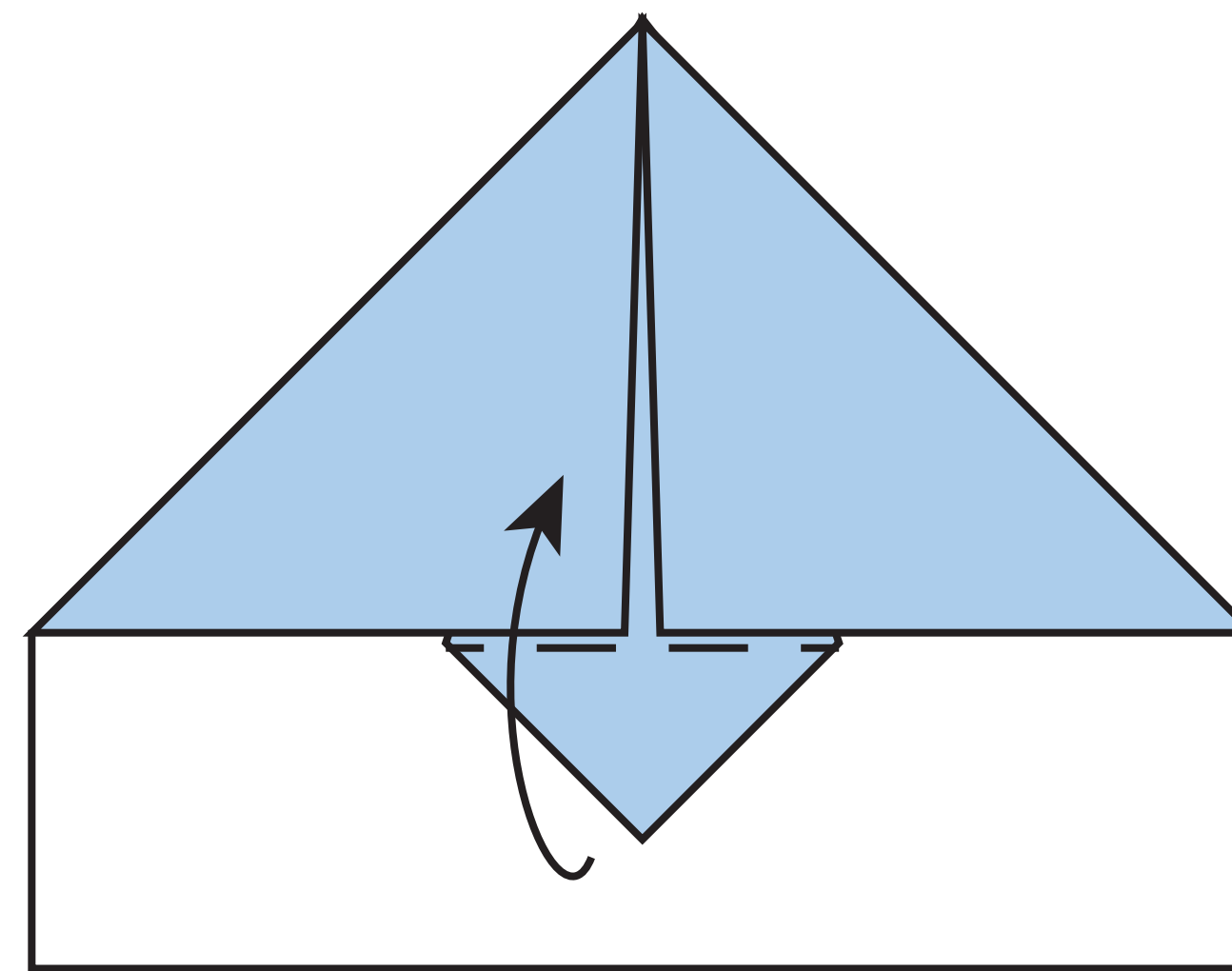
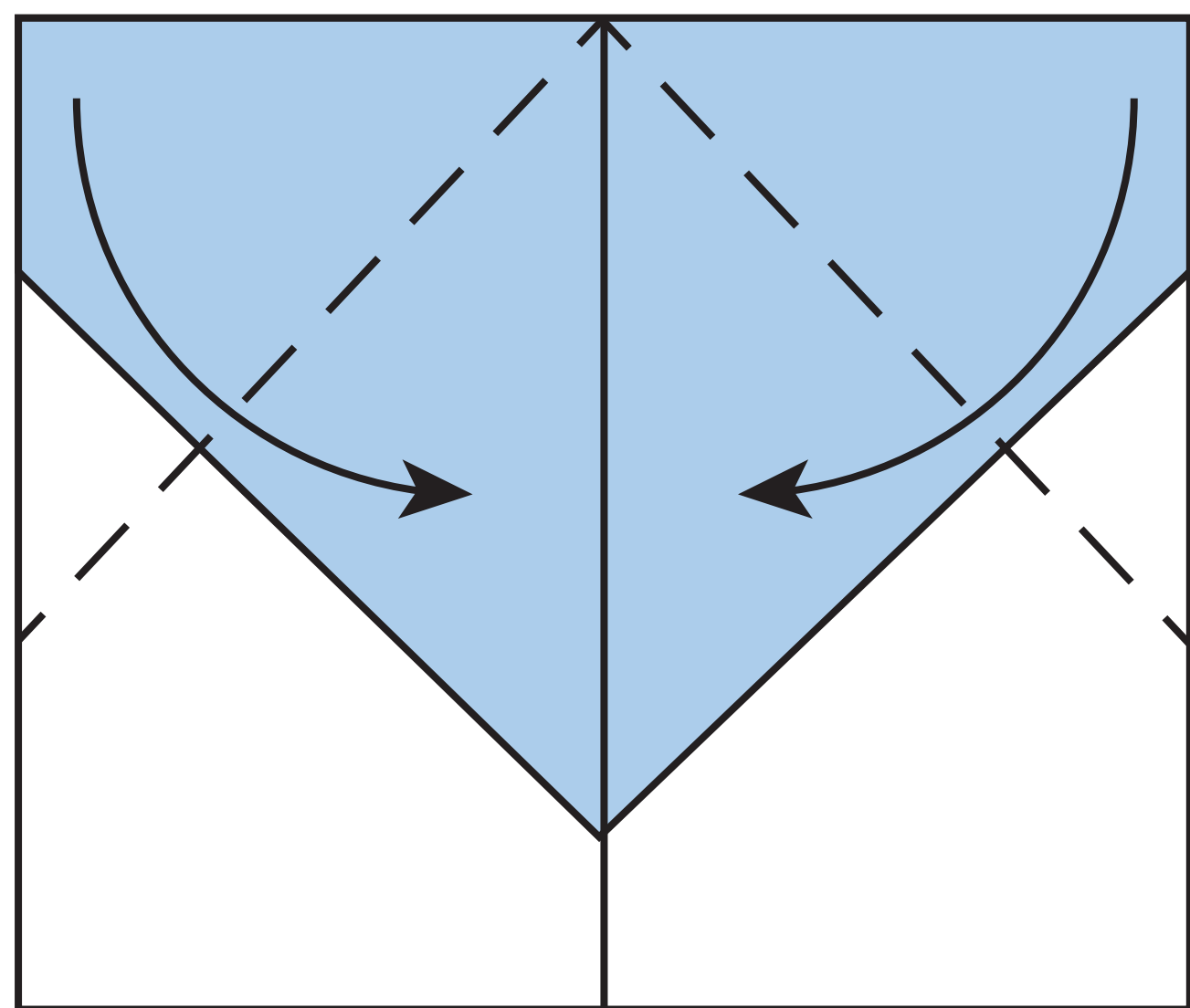
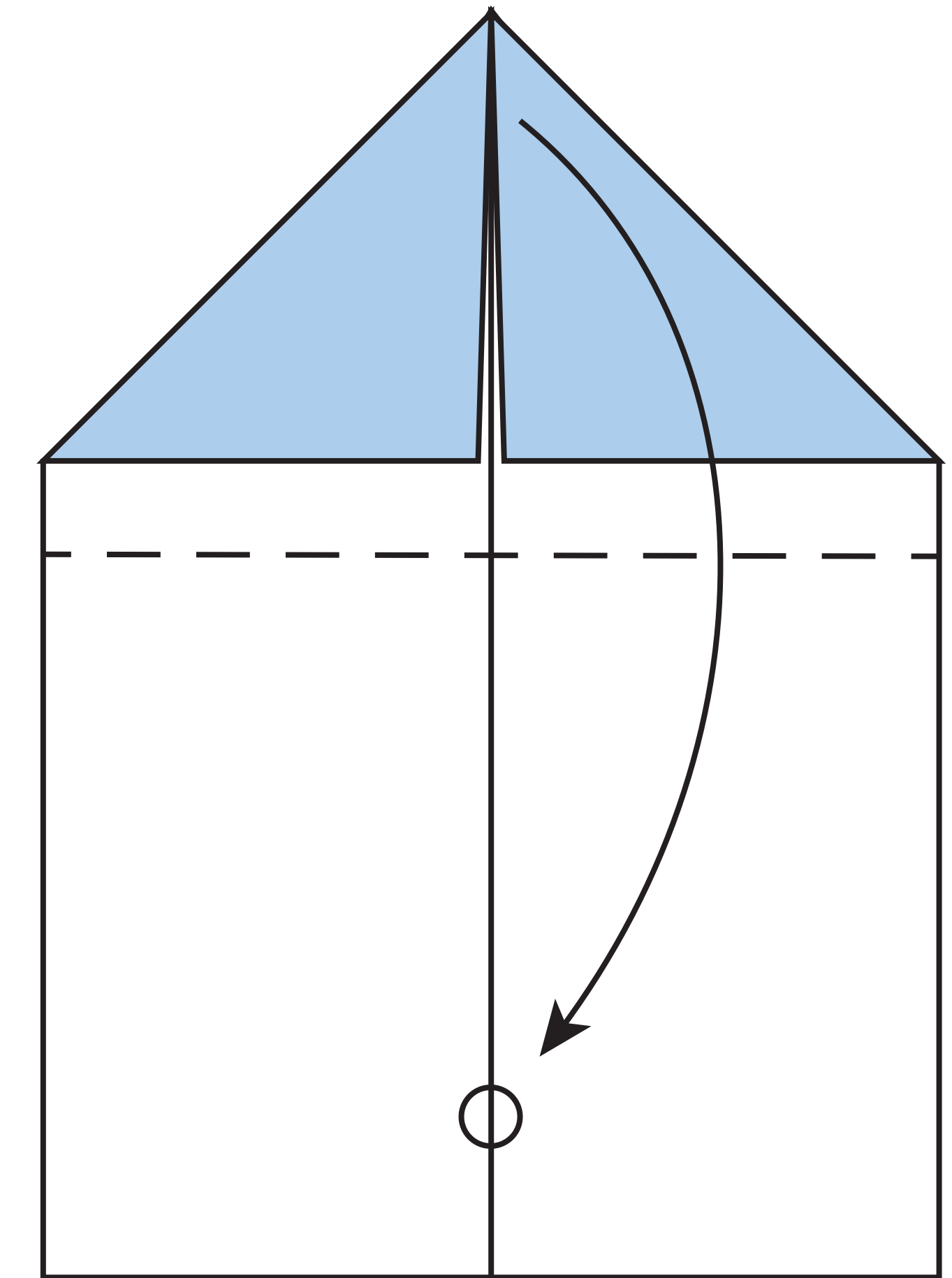
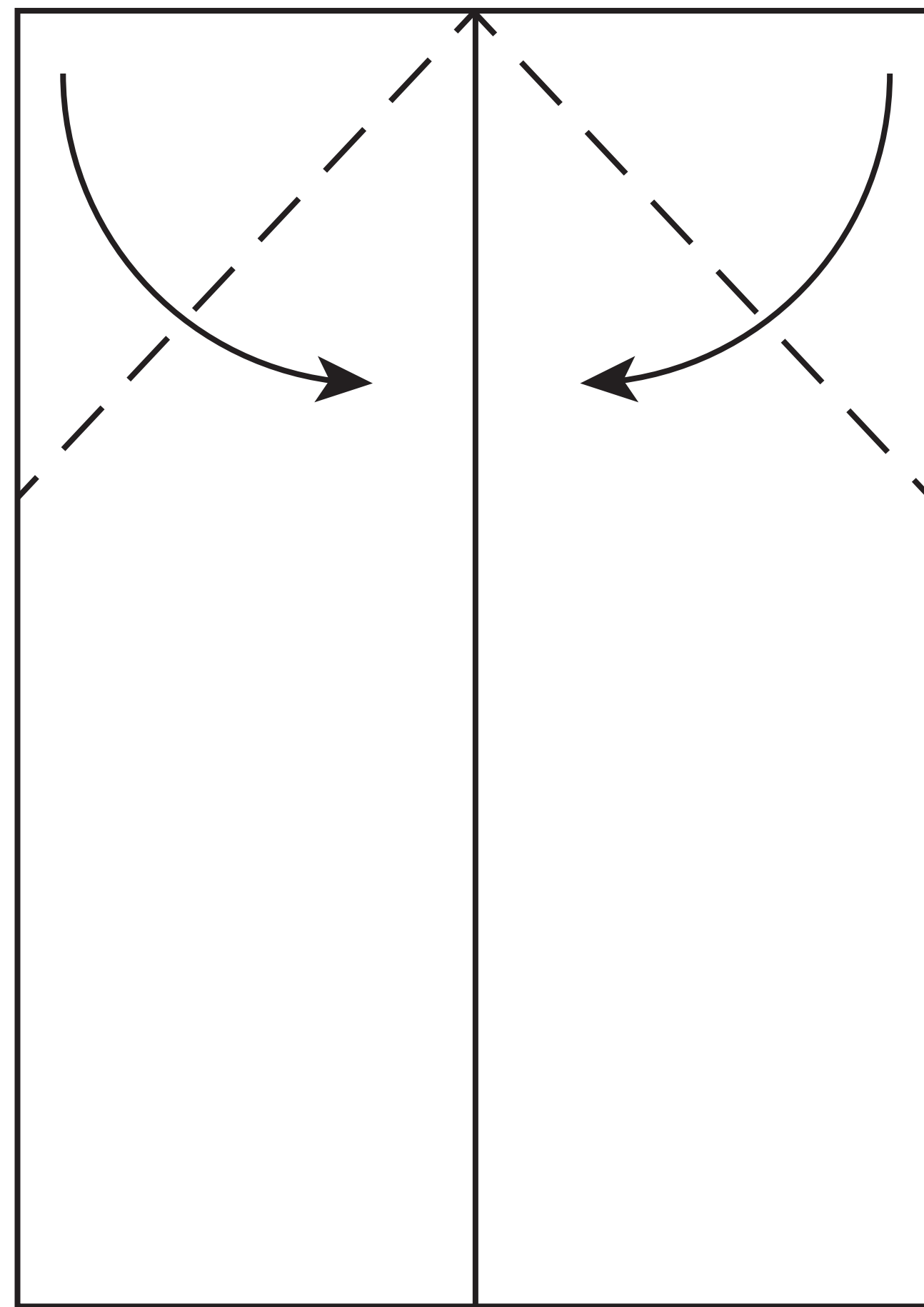
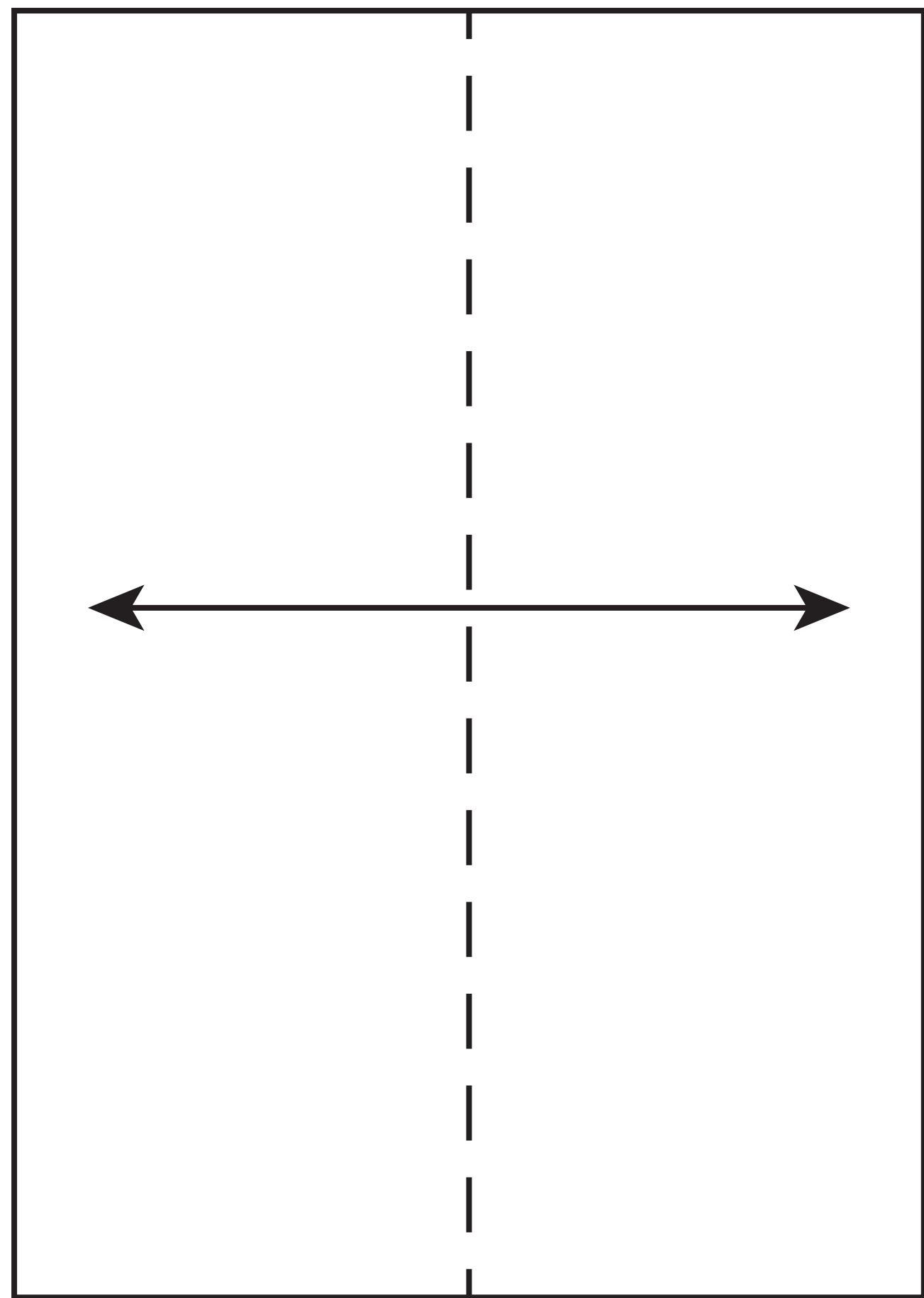

MODELLO "CANARD"

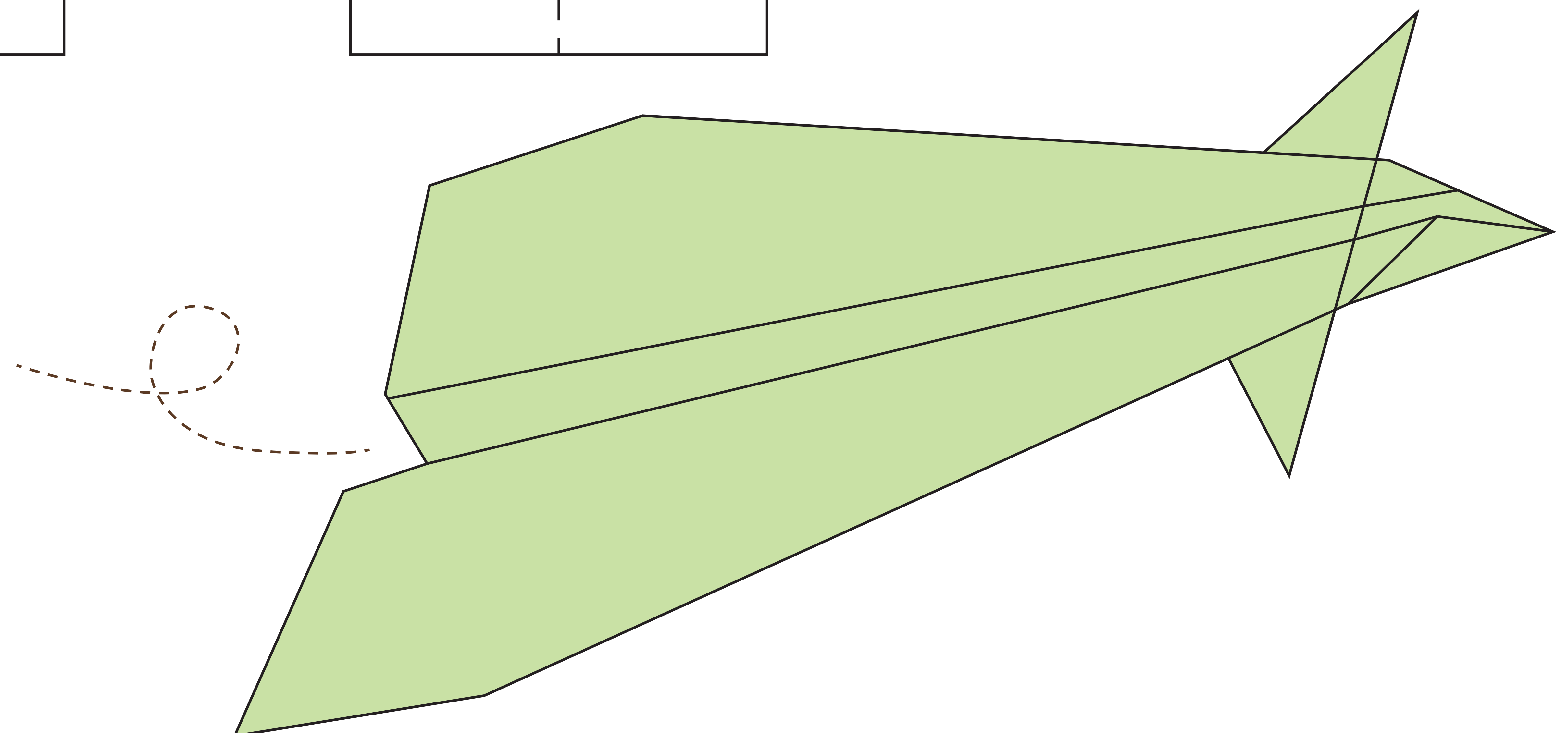
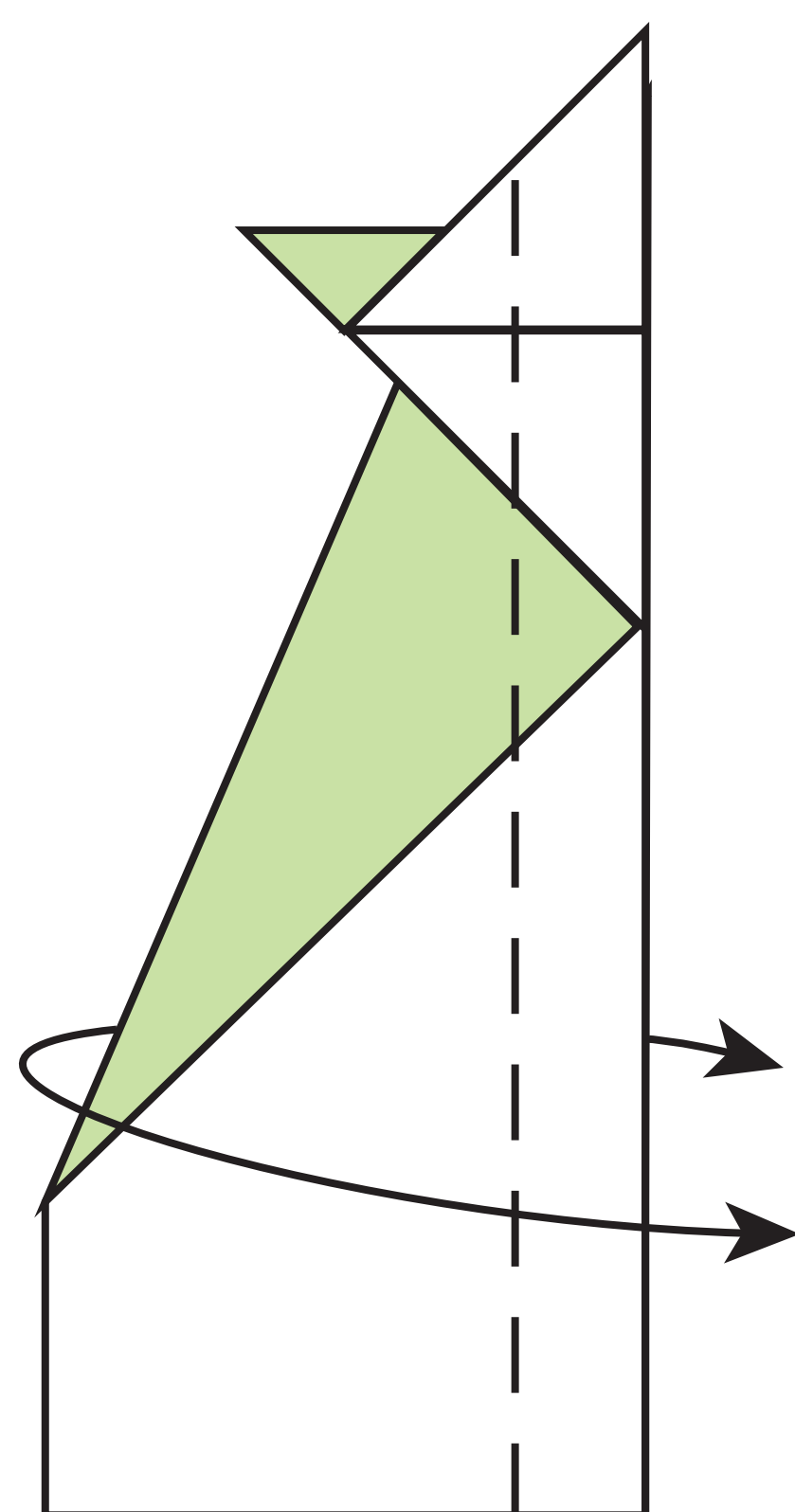
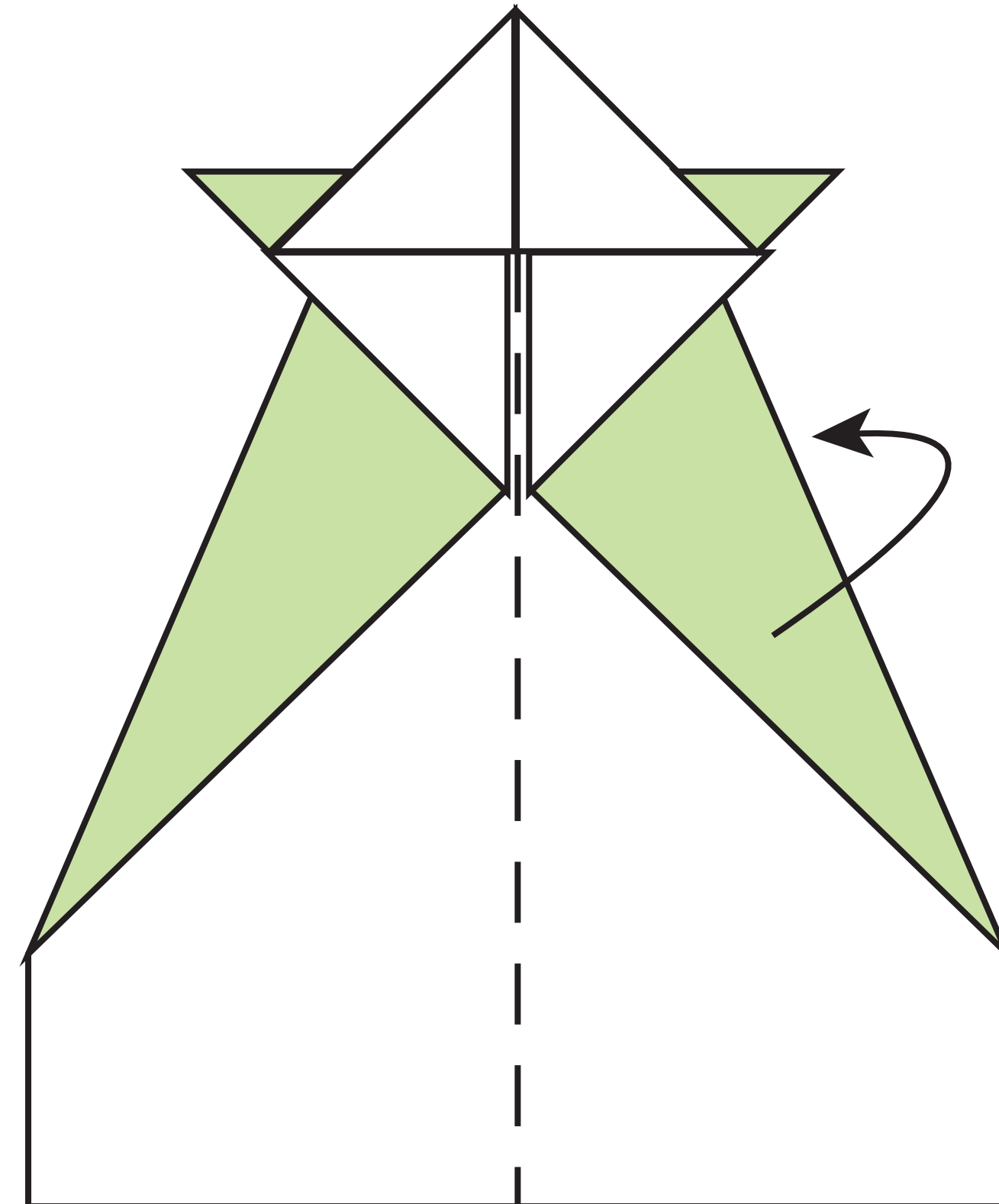
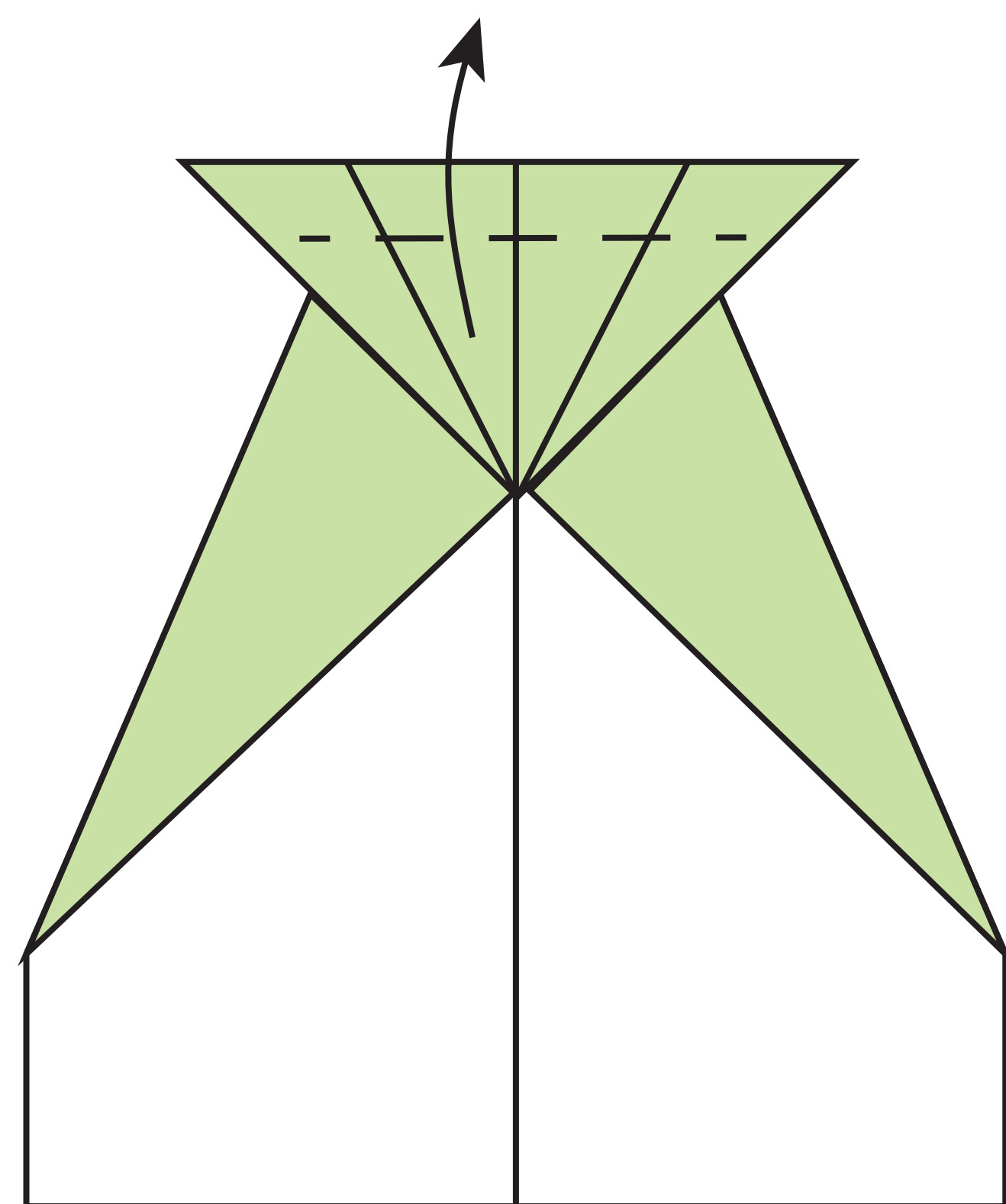
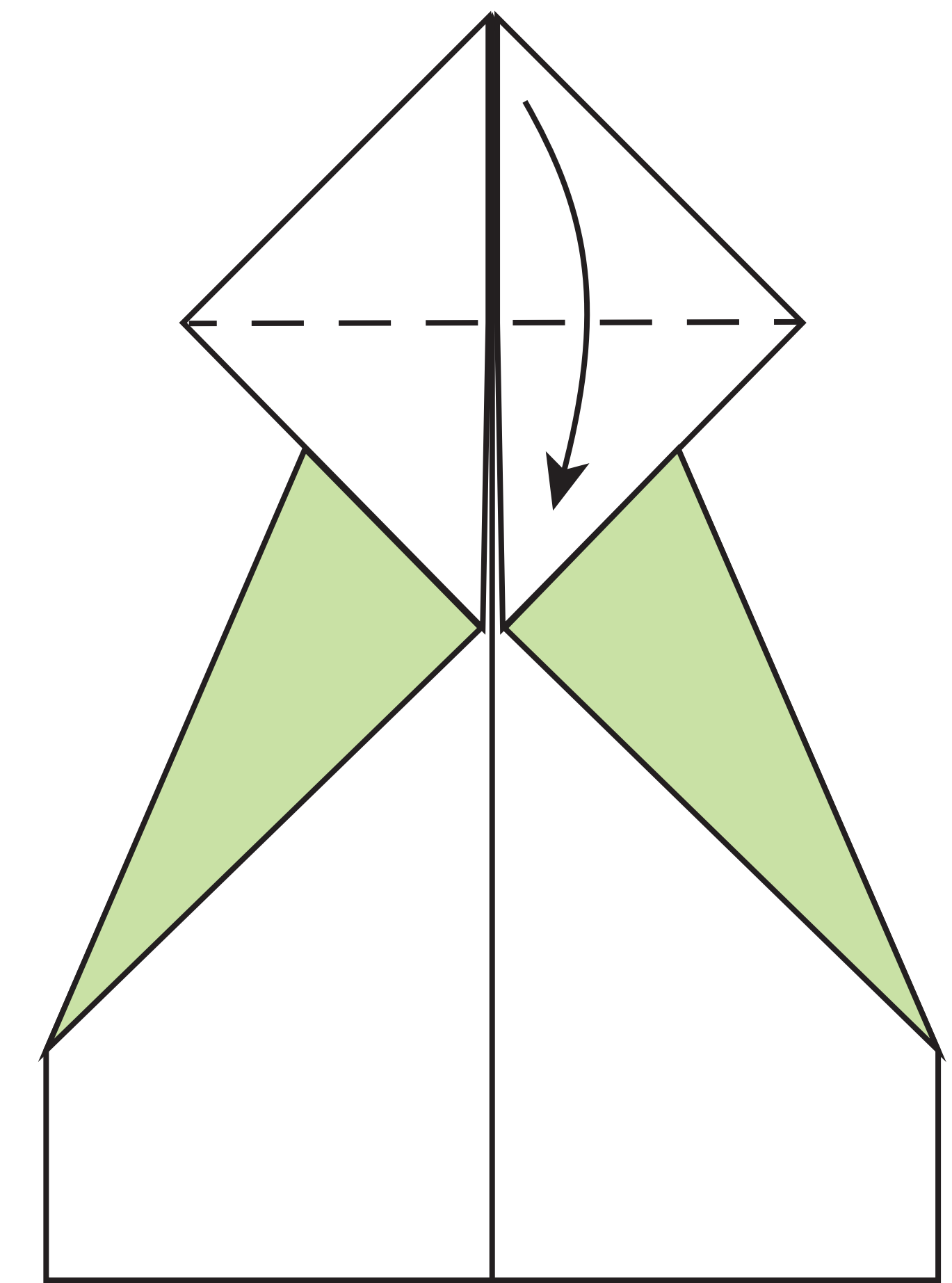
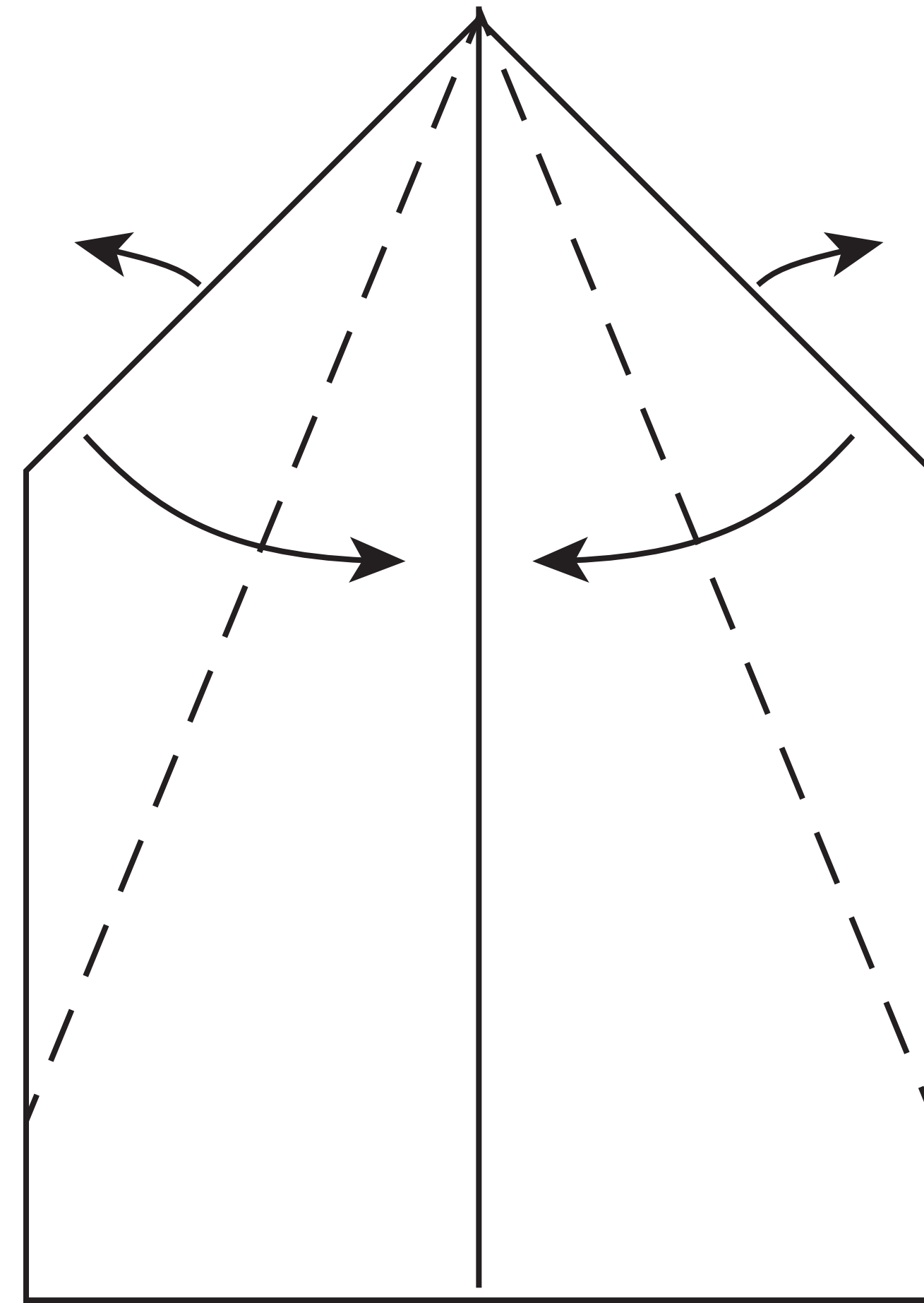
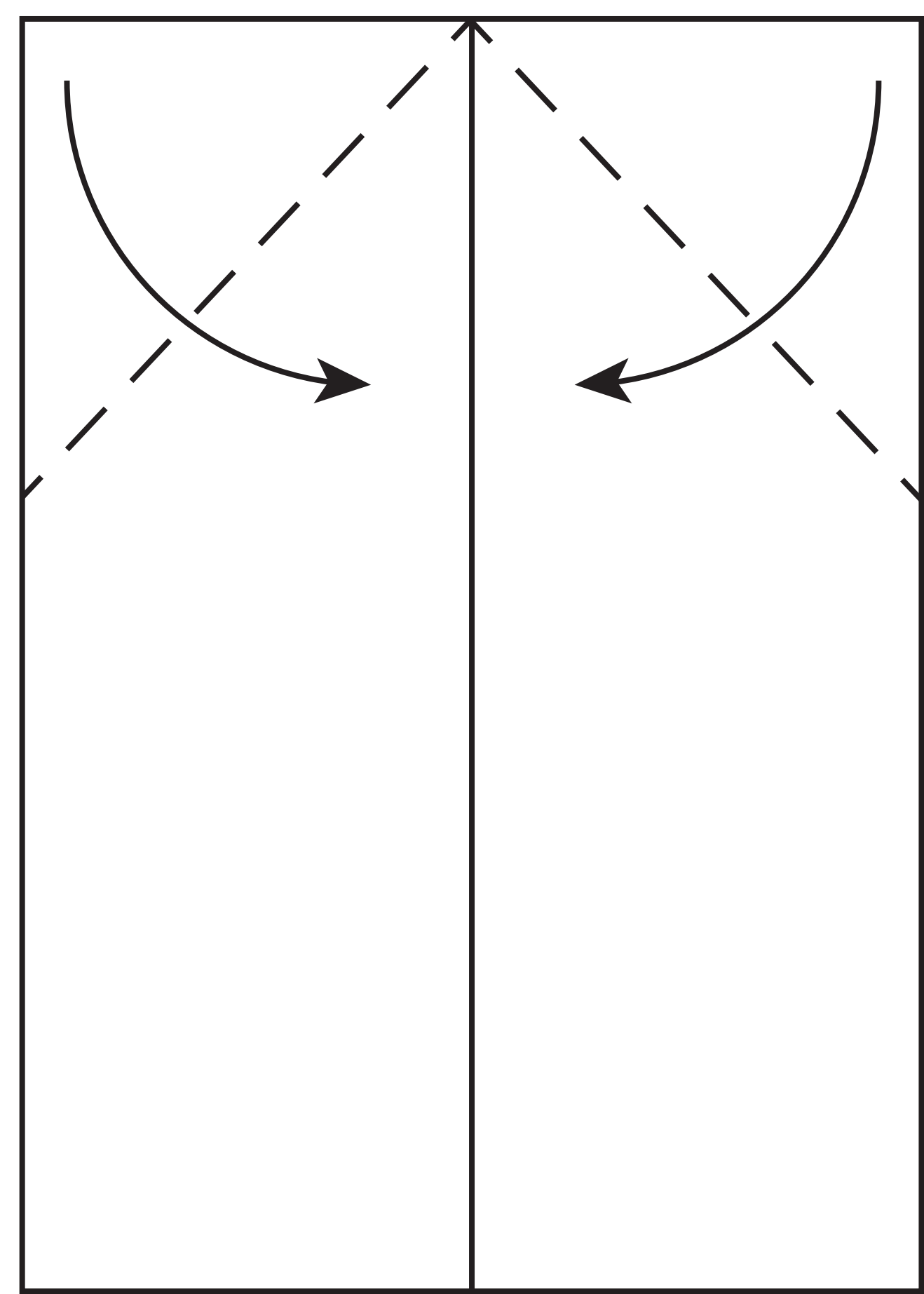

MODELLO "THE DELTA"

